

ビルトインタイプ浄水器 総合カタログ

BUILT-IN TYPE CATALOG

Cleansui



クリンスイ

- 1 Concept
- 2
- 3 Filter
- 4
- 5 Lineup
- 6
- 7 Mark Guide
- 8 Q&A
- 9 Maintenance
-



見えないところにこそ、安心を。

キッチンが、美しく機能的に進化しています。

水はどうか。

1984年、三菱レイヨンが世界で初めて

中空糸膜を使用した家庭用浄水器クリンスイを開発。

その技術の粋をビルトインタイプ浄水器にも注ぎました。

毎日の暮らしに欠かせない水の安心をつくることから、

キッチンに取り組んだのです。

優れた浄水能力と高い機能性、

さらに美しいデザインまでも備えたクリンスイは、

常に、ビルトインタイプ浄水器でシェアNo.1という

高い評価をいただいています。

水の品質は、目で見ることができません。

だからこそ、見えないところまで徹底的にこだわりたい。

クリンスイは、コップ一杯の水の、安心を追求することによって

キッチンをますます進化させていきます。

ビルトインタイプ浄水器、シェアNo.1。

Cleansui



- 1 Concept
- 2
- 3 Filter
- 4
- 5 Lineup
- 6
- 7 Mark Guide
- 8 Q&A
- 9 Maintenance

トップシェアを支えているのは、

「家庭用品品質表示法」対象13物質を高度に除去。

「家庭用品品質表示法」とは、消費者保護の視点から「家庭用品」の品質の識別に必要な表示標準を定めたものです。「家庭用品品質表示法」では、浄水器の除去対象として13物質が指定されていますが、クリンスイはそれらを高度に除去する浄水能力を備えています*。

「家庭用品品質表示法」に定められた除去対象13物質

1 遊離残留塩素	消毒のために添加される物質ですが水の味を損なっています。
2 濁り(雑菌・固形鉛)	水の濁りを表します。赤サビ等の除去もこの能力で判断できます。
3 総トリハロメタン	主要な構成物質として、4.クロロホルム、5.プロモジクロロメタン、6.ジプロモクロロメタン、7.プロモホルムがあり、その合計を総トリハロメタンとしています。水道水源の有機化合物と塩素が反応してできるもので、発ガン性が指摘されています。
8 溶解性鉛	体内に蓄積されると胎児や乳幼児の知能障害などを引き起こすおそれがあり、問題視されています。
9 農薬(CAT)	内分泌かく乱作用を有すると疑われる物質で、除草剤に広く使用されています。
10 カビ臭(2-MIB)	いやな臭いは水の味を大きく損ないます。
11 テトラクロロエチレン	肝臓や腎臓に障害を及ぼすとされ、発ガン性があるといわれます。ドライクリーニング溶剤、金属用脱脂剤などに使われています。
12 トリクロロエチレン	肝臓や腎臓に障害を及ぼすとされ、発ガン性があるといわれます。工業用途(金属用脱脂剤など)に使われています。
13 1,1,1-トリクロロエタン	肝臓や腎臓に障害を及ぼすとされ、発ガン性があるといわれます。工業用途(染み抜き剤など)に使われています。

*試験方法: JIS S 3201に基づく

トップレベルの浄水能力です。

クリンスイ独自の3重ろ過システム

フィルターには、不織布とイオン交換繊維+活性炭、さらに中空糸膜を組み合わせた独自の3重ろ過システムを開発。ミネラルを含んだ安心な水をつくる高性能カートリッジを実現しました。

トップレベルの浄水能力を実現する高性能ろ過システム

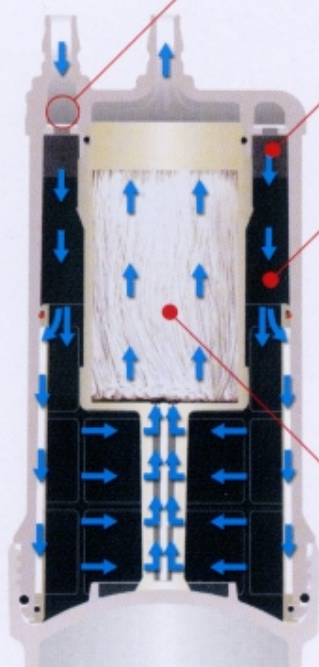
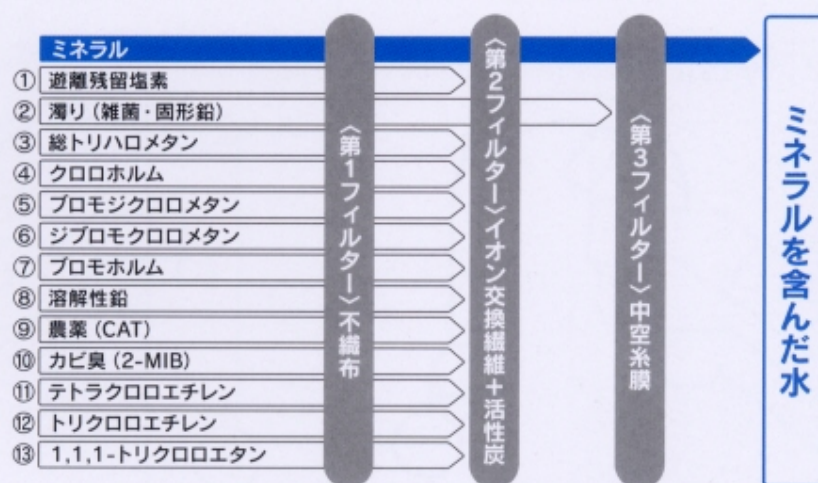

※UZC2000カートリッジ断面図

〈第1フィルター〉不織布 鉄サビ等の、大きなゴミを除去します。

〈第2フィルター〉イオン交換繊維+活性炭

イオン交換で溶解性鉛を除去。さらに、活性炭の優れた吸着作用で、カルキ臭はもちろん、トリハロメタン、カビ臭(2-MIB)、農薬(CAT)等も吸着し除去します。

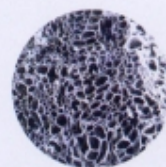

〈第3フィルター〉中空糸膜

クリンスイの心臓部ともいえるフィルター。ポリエチレン中空糸の壁面で、水道水中に含まれる0.1マイクロメートル以上の粒子や雑菌、赤サビ等を高度除去。

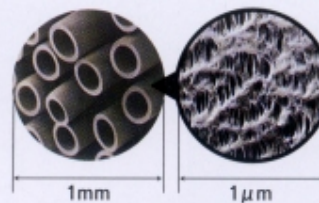

※1μm=1/1000mm

中空糸膜の水の通り方

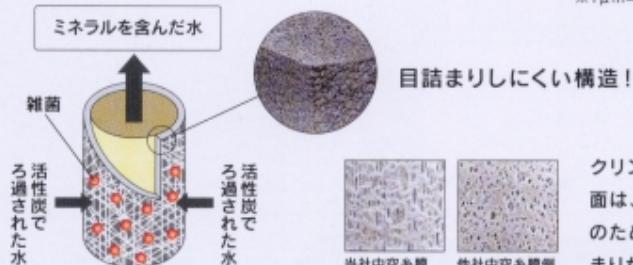

クリンスイの中空糸膜の壁面は、網の目のような構造のため、他社に比べて目詰まりがしにくくなっています。

- 1 Concept
- 2
- 3 Filter
- 4
- 5 Lineup
- 6
- 7 Mark Guide
- 8 Q&A
- 9 Maintenance

あらゆるタイプとデザインをご用意

アンダーシンク
タイプ
専用水栓

アンダーシンク
タイプ
複合水栓

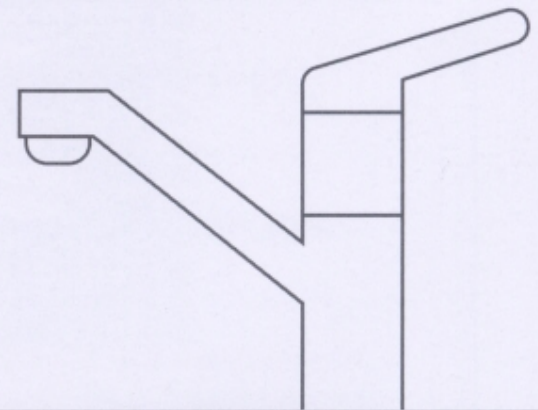
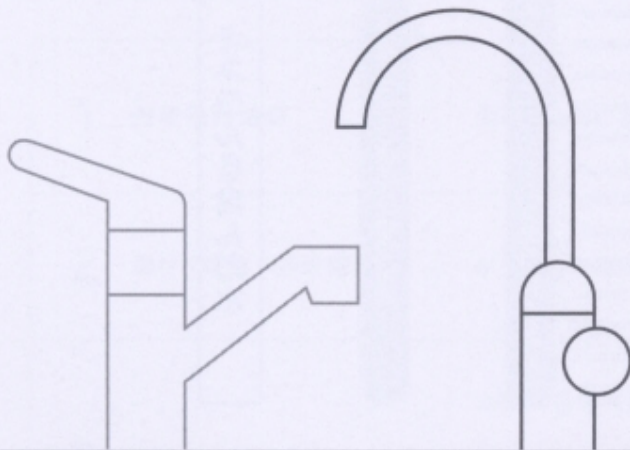

美しくシンプルなデザインの
浄水専用水栓。

お湯・水用の混合水栓とは別に、飲料・料理
用として浄水専用の水栓を設置するタイプ。
浄水・お湯・水が同時に使えるので、料理
もスピーディーにこなせます。

一本の水栓で浄水・お湯・水の
使い分けが可能。

浄水・お湯・水を1本の水栓で使い分ける
ことができる複合水栓。シンク回りが広々
すっきりとして、使いやすくなります。

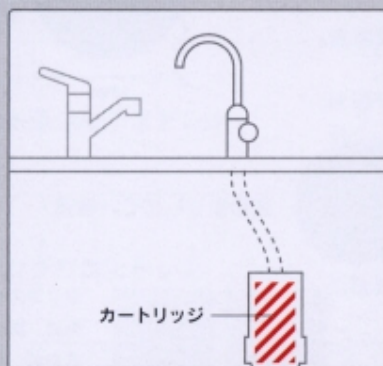

カートリッジはシンク下に設置。

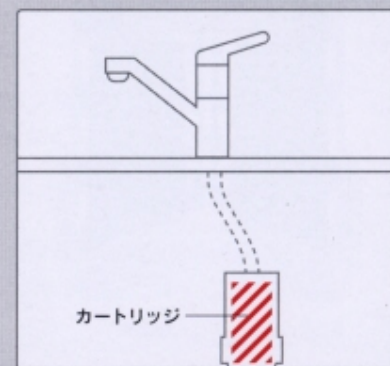

カートリッジはシンク下に設置。

して、理想のキッチンを実現します。

カウンターオン
タイプ

スパウトイン
タイプ

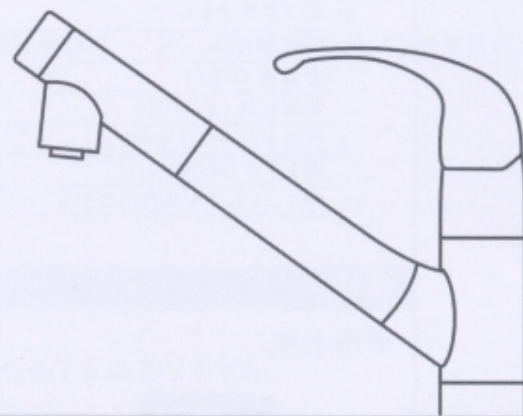
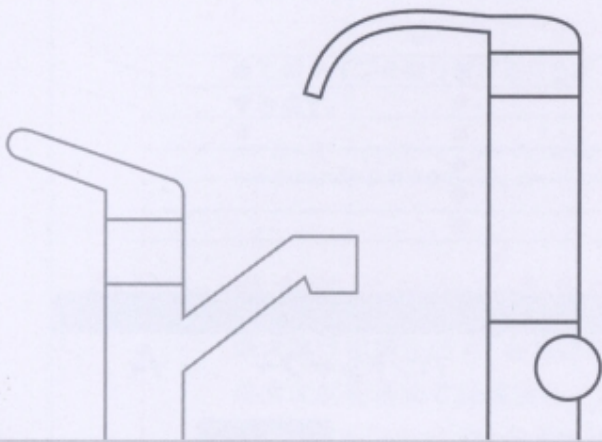

カートリッジ交換が簡単な 浄水専用水栓。

浄水専用として設置する水栓。水栓の胴体部分にカートリッジを組み込むことで、カートリッジの交換がシンクの上から簡単・スムーズにできます。

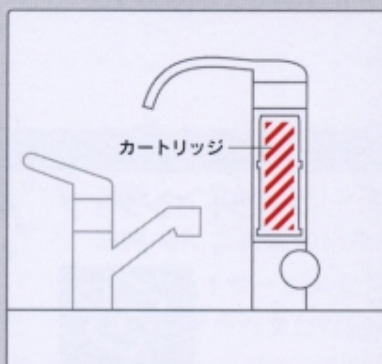

カートリッジは水栓に内蔵。

カートリッジ交換が簡単な 浄水器一体型水栓。

水栓にカートリッジを内蔵したタイプの混合水栓。浄水・お湯・水を1本の水栓で使い分け、さらにカートリッジも手元で簡単に交換できます。

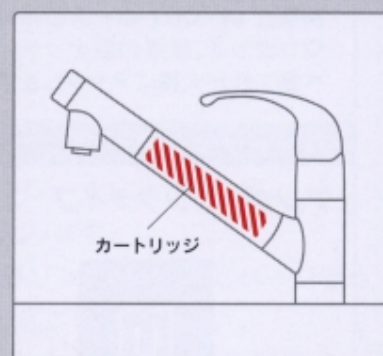

カートリッジは水栓に内蔵。

- 1 Concept
- 2
- 3 Filter
- 4
- 5 Lineup
- 6
- 7 Mark Guide
- 8 Q&A
- 9 Maintenance

毎日使うキッチンだから、



一目でわかるメリットマークで、欲しい性能と機能をお確かめください。

カートリッジ性能マーク



除去できる物質の数で、カートリッジの性能を表しています。

	除去物質数 13 BUILT-IN TYPE	除去物質数 9 BUILT-IN TYPE	除去物質数 5 BUILT-IN TYPE
①遊離残留塩素	●	●	●
②濁り(雑菌・固形鉛)	●	●	●
③総トリハロメタン	●	●	
④クロロホルム	●		
⑤プロモジクロロメタン			
⑥ジプロモクロロメタン			
⑦プロモホルム			
⑧溶解性鉛	●	●	●
⑨農薬(CAT)	●	●	●
⑩カビ臭(2-MIB)	●	●	●
⑪テトラクロロエチレン	●	●	
⑫トリクロロエチレン	●	●	
⑬1,1,1-トリクロロエタン	●	●	



機能マーク

<p>専用水栓</p> <div style="text-align: center; margin: 10px 0;">  <p>専用水栓</p> </div> <p>浄水専用の水栓。使いやすさにこだわったシンプルな形状。</p>	<p>複合水栓</p> <div style="text-align: center; margin: 10px 0;">  <p>複合水栓</p> </div> <p>ひとつの水栓で、浄水と原水(湯・水)の使い分けが可能な、機能性にすぐれたタイプ。</p>	<p>ハンドシャワー</p> <div style="text-align: center; margin: 10px 0;">  <p>ハンドシャワー</p> </div> <p>シャワーヘッドが引き出せて、シンク洗いなどに便利な水栓。</p>
--	--	---

施工マーク

<p>銅管カプラー</p> <div style="text-align: center; margin: 10px 0;">  <p>銅管カプラー</p> </div> <p>銅管と IN・OUT ホースの接続がワンタッチ。従来の袋ナットに比べ施工性が大幅にアップします。</p>	<p>上面施工</p> <div style="text-align: center; margin: 10px 0;">  <p>上面施工</p> </div> <p>シンク下からの作業ではなく、上面から水栓の取付が可能。施工性が大幅にアップします。</p>
---	---

カートリッジマーク

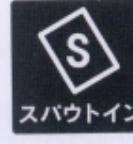
<p>アンダーシンクタイプ</p> <div style="text-align: center; margin: 10px 0;">  <p>アンダーシンク</p> </div> <p>大容量のカートリッジをすっきりとシンク下に設置。</p>	<p>カウンターオンタイプ</p> <div style="text-align: center; margin: 10px 0;">  <p>カウンターオン</p> </div> <p>カートリッジを水栓胴体に内蔵した交換が簡単な浄水器専用水栓。</p>	<p>スパウトインタイプ</p> <div style="text-align: center; margin: 10px 0;">  <p>スパウトイン</p> </div> <p>カートリッジを水栓に内蔵した交換が簡単な浄水器一体型水栓。</p>
--	---	---

きちんと知ってしっかり納得。

Q&A

Q1 どんなキッチンでも取り付けられるのですか。

A 今お使いの水栓タイプをご確認ください。

●台付き水栓・1穴タイプの場合

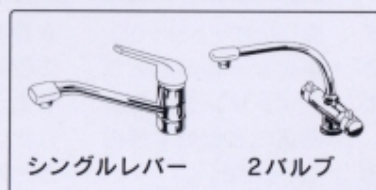

全てのタイプを取り付けることができます。

●台付き水栓・2穴タイプの場合

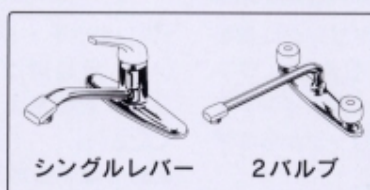

専用水栓タイプのみ取り付けることができます。

●壁付タイプ水栓の場合

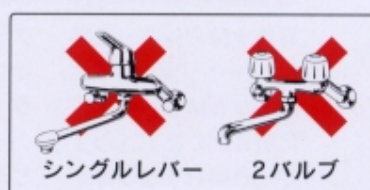

クリンスイは取り付けできません。

※専用水栓、カウンターオンタイプは浄水専用の穴を新たに開ける必要があります。

※天板の材質が天然大理石、ホーローの場合は、事前に施工業者にご相談ください。 ※その他、特殊な条件を除きます。

Q2 浄水器はお湯を通せますか。

A 浄水器は水用なので、お湯は通さないでください。

正常な配管接続では構造上、お湯がカートリッジに流れることはありません。

スパウトインタイプはお湯も通せる構造になっていますが、

浄水能力を十分に発揮させるために、「浄水」で使用する際は水側でご使用ください。

Q3 カートリッジはどのくらい使えるのですか。

A 弊社のカートリッジは、衛生面を考慮して最長1年での交換をお勧めしています。

その分、1日の使用量はたっぷりお使いいただけるよう設計されています。

(カウンターオン、スパウトインタイプは、最長4ヶ月での交換をお勧めします。)

Q4 鉛、トリハロメタン等の有害物質は除去できますか。

A 弊社のカートリッジは、「家庭用品品質表示法」対象の13物質を除去できるものを

取りそろえています。

※詳しくは3・4ページ、または各商品のカートリッジ性能マークをご確認ください。

Q5 どのようなアフターメンテナンスですか。

A 三菱レイヨン・クリンスイでは、サービス代行店の全国ネットワークにより、

お客様にご満足のいただける各種サービスを提供いたしております。

クリンスイサービスセンターのフリーダイヤルはもちろん、クリンスイのホームページでも

商品説明やカタログ請求サービスを行っております。お気軽にご利用ください。

クリンスイサービスセンターU係 ☎ 0120-328-432

(平日 10:00~17:00 / 土・日・祝日 10:00~16:00)

<http://www.cleansui.com>

カートリッジのメンテナンスは、お客様ご自身で簡単にできます。

カートリッジの交換方法 [アンダーシンクタイプ]



1 専用水栓のレバーを閉じ、カートリッジを取付架台からはずして手前に引き出します。(わずかに水漏れする場合がありますので、洗面器もしくはタオルを置いてください。)

2 スライドリングに指をかけて引き上げ、ワンタッチ・ジョイントをカートリッジからはずします。

〈ワンタッチ・ジョイント〉着脱時はこのリングを引き上げてください。
※取りはずしは灰色 (OUT)→緑色 (IN) の順に行ってください。

3 新しいカートリッジ上部のシールの色とスライドリングの色を、確実に合わせて接続してください。
※接続は緑色 (IN)→灰色 (OUT) の順に行ってください。

4 水栓のレバーを浄水の位置で開き、通水します。接続部から水漏れがないことを確認し、カートリッジを取付架台に戻します。

浄水の水切れが悪い場合は、カートリッジ内の空気抜きをしてください。

カートリッジ交換直後に、浄水の水切れが悪い場合があります。その際には、浄水を流しながらカートリッジを2~3回逆さにしてカートリッジ内の空気を抜いてください。UNC1000は、ご使用いただくうちに水切れの悪さは解消されます。

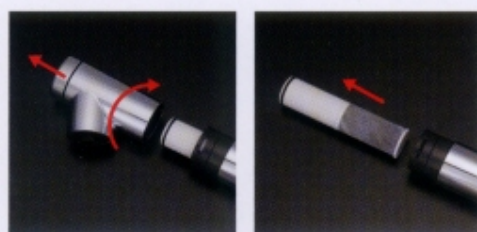

[スパウトインタイプ]
シャワーヘッドを軽くひねってはずし、内蔵されているカートリッジを入れ替えるだけ。手で簡単に交換できます。



[カウンターオンタイプ]
専用水栓の胴体上部のキャップをはずし、内蔵されているカートリッジを入れ替えるだけで交換完了です。

カートリッジの交換時期をお知らせします。

■ 電話・FAXでお知らせ

クリンスイの保証書には、「お知らせコールカード」がついています。必要事項をご記入のうえ郵送またはFAXでご登録いただくと、クリンスイサービスセンターから、カートリッジの交換時期を電話またはFAXにてお知らせします。

■ メールでお知らせ

クリンスイカートリッジ交換サポート内でご登録いただくと、メールでカートリッジの交換時期をお知らせします。その他、メンテナンスに関する情報やサポート情報も提供しております。

詳しくはクリンスイカートリッジ交換サポート ▶ <http://www.cleansui-koukan.com/>

フリーダイヤルでスピーディー&きめ細かなサービス体制

- 弊社浄水器に関するご質問への対応
- お客さまからのメンテナンス依頼への対応、サービス代行の派遣
- ビルトインタイプの浄水器の、交換用カートリッジに関する事など、いつでもお問い合わせください。

クリンスイサービスセンターU係

0120-328-432
<http://www.cleansui.com>
受付時間 平日 10:00~17:00 (土・日・祝日 10:00~16:00)

 三菱レイヨン・クリンスイ株式会社